

- 1. Technische Daten
- 2. Maßzeichnungen
- 3. Schema Rauchrohranschluss
- 4. Schema Verbrennungsluftanschluss
- 5. Informationen zu Sonderanfertigungen



➔ **Achtung:** Naturstein ist ein Naturprodukt – aus diesem Grund kann es fertigungsbedingt zu Maßtoleranzen kommen.

➔ **Achtung:** In allen Zeichnungen gelten die Höhenangaben für die auf Mindestmaß eingestellten Stellfüße. Dieses Mindestmaß beträgt 8 mm von Boden bis Unterkante erster Lamelle des Sockels.

1. Technische Daten

Leistungsdaten		
NW-Leistung	kW	7,0
Wirkungsgrad	%	≥ 80
Heizleistung min./max.	kW	4,9 - 9,1
Abgasmassenstrom bei NW	g/s	8,8
Abgastemperatur am Abgasstutzen	°C	290
Mindestförderdruck bei NW	Pa	14
Maße		
Gesamthöhe	mm	1703
Gesamtbreite	mm	950
Gesamttiefe	mm	662
Türhöhe (Zargen Innenmaß)	mm	503
Türbreite (Zargen Innenmaß)	mm	598
Rauchrohr		
Durchmesser ø	mm	180
Verbrennungsluftstutzen		
Durchmesser ø	mm	150

Optionen	
Rauchrohrgang oben	✓
Rauchrohrgang hinten	✓
Rauchrohrgang links	✓
Rauchrohrgang rechts	✓
Verbrennungsluftanschluss unten	–
Verbrennungsluftanschluss hinten	✓
Verbrennungsluftanschluss links	–
Verbrennungsluftanschluss rechts	–
PRÜFUNGEN ZULASSUNGEN	
DIN EN 13240	✓
DIN EN 15250	–
1. BlmSchV. 2. BlmSchV.	✓✓
Achener/Münchener/Regensburger	✓✓✓
Art. 15 a B-VG (Österreich)	✓
VKF-Nr. (Schweiz)	✓
Holzauflagemenge pro Stunde	min. 1,6 kg max. 3,0 kg

2. Maßzeichnungen

alle Angaben in cm

Ansicht Vorderseite

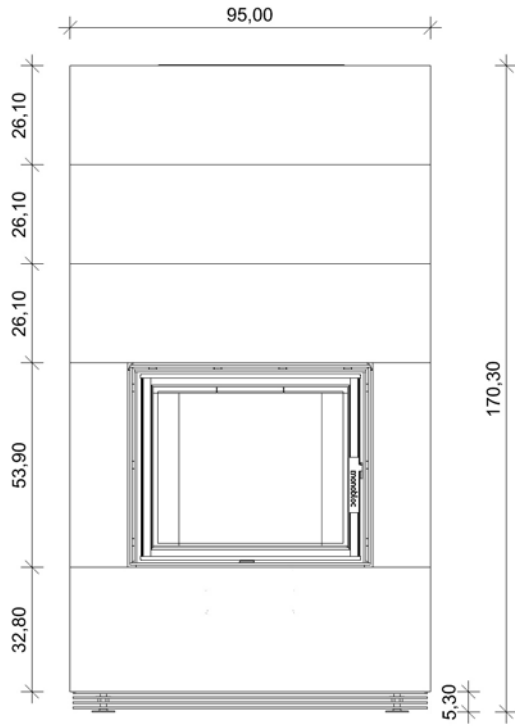

Ansicht linke Seite

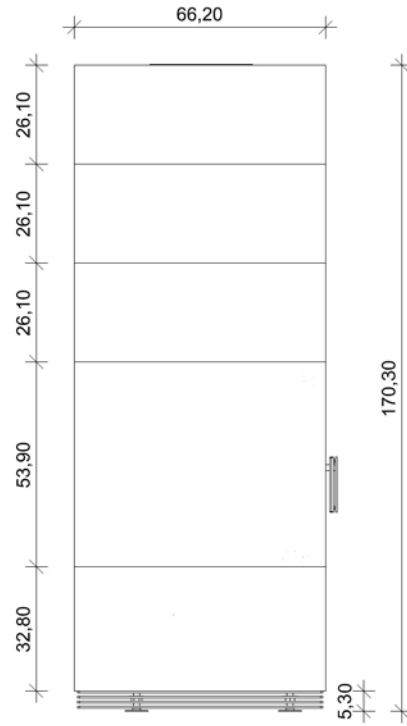

Draufsicht

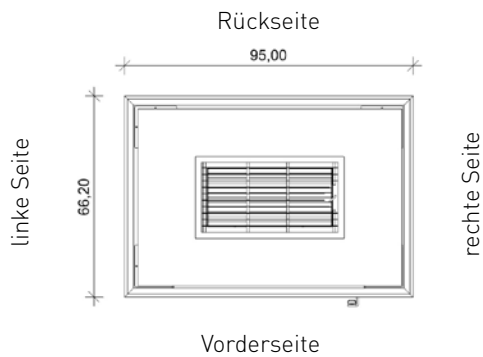

Perspektive

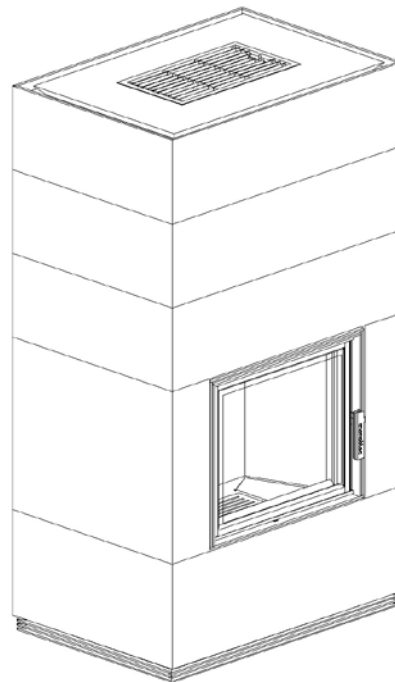

Alle Abbildungen und Zeichnungen sind urheberrechtlich geschützt. Verwertung oder Veröffentlichung, auch einzelner Details, nur mit unserer Genehmigung. Technische Änderungen und Irrtümer vorbehalten.

3. Schema Rauchrohranschluss

Das monolith Modell modul_G1.0 weist variable Rauchrohr-Anschlussmöglichkeiten an der Rückseite, an der linken Seite und an der rechten Seite auf. Durch die verschiebbare ISO-Rauchrohrdurchführung kann der Anschluss auf der Baustelle millimetergenau platziert werden, dazu den gewünschten Anschlussbereich wählen. Die jeweiligen Bereiche sind mit R1, R2, R3, R4 und R5 gekennzeichnet. Der Anschlussbereich muss bei der Bestellung zwingend angegeben werden. Grundsätzlich besteht bei Anschluss oben immer nur die Standardmöglichkeit – andere Anschlussvarianten nach oben sind auf Anfrage gegen Aufpreis eventuell möglich.

➔ **Achtung:** Der genaue Bereich der grauen Anschlussflächen ist durch Maßketten sowohl von der linken als auch von der rechten Außenkante des Ofens bemaßt.

Anschlussschema Rückseite – von vorne dargestellt
alle Angaben in cm

➔ **Achtung:** Alle Maßangaben der Anschlussbereiche (graue Fläche) beziehen sich auf Mitte Rauchrohr.

Bereich R1

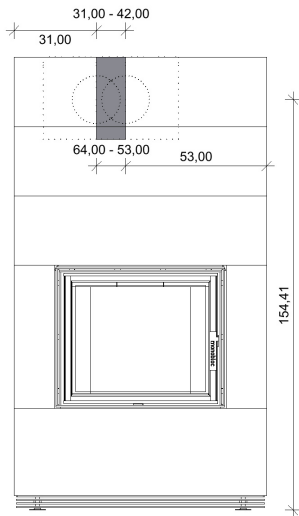

Bereich R2

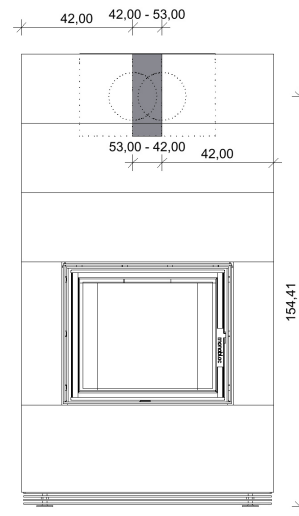

Bereich R3

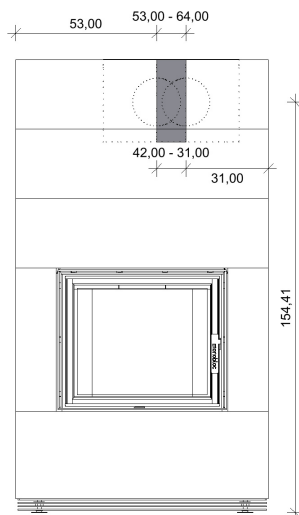

Alle Abbildungen und Zeichnungen sind urheberrechtlich geschützt. Verwertung oder Veröffentlichung, auch einzelner Details, nur mit unserer Genehmigung. Technische Änderungen und Irrtümer vorbehalten.

Anschlussschema rechte Seite – von links dargestellt
alle Angaben in cm

Bereich R4

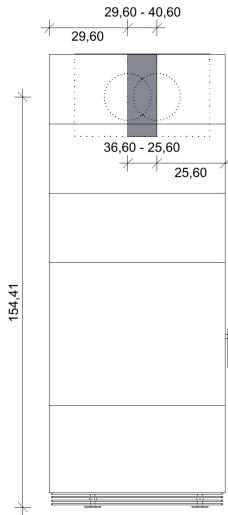

→ **Achtung:**

Alle Maßangaben der Anschlussbereiche (graue Fläche) beziehen sich auf Mitte Rauchrohr.

Anschlussschema linke Seite – von rechts dargestellt
alle Angaben in cm

Bereich R5

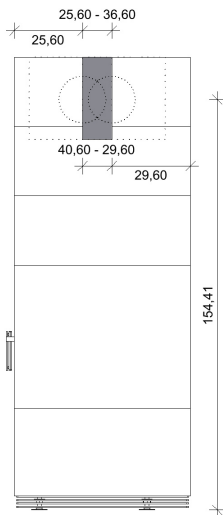

→ **Achtung:**

Alle Maßangaben der Anschlussbereiche (graue Fläche) beziehen sich auf Mitte Rauchrohr.

Anschlusschema Oben

alle Angaben in cm

→ **Achtung:** Die Maßangabe des Anschlusses (graue Fläche) bezieht sich auf Mitte Rauchrohr.
Der dargestellte Ofen zeigt die Draufsicht.
Grundsätzlich besteht bei Anschluss oben immer nur die Standardmöglichkeit – andere Anschlussvarianten nach oben sind auf Anfrage gegen Aufpreis eventuell möglich.

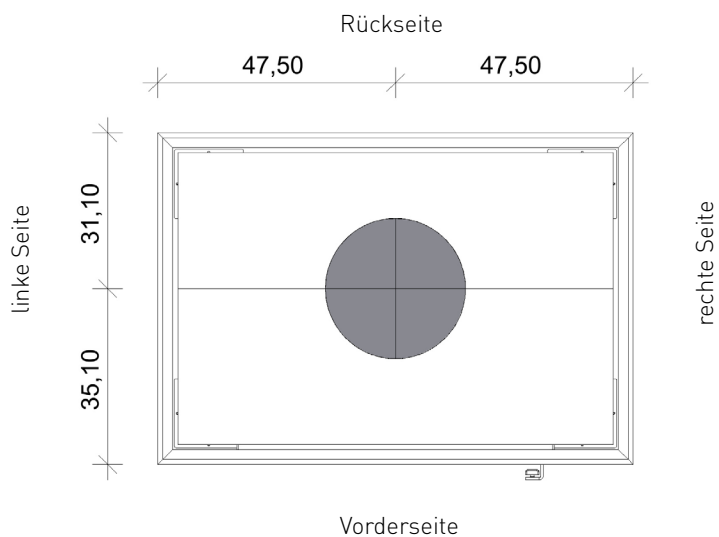

4. Schema Verbrennungsluftanschluss

Der Verbrennungsluftanschluss des monolith Modells modul_G1.0 kann nur in einem bestimmten Bereich durch die Steinhülle geführt werden. Dieser Bereich ist in der nachfolgenden Darstellung gekennzeichnet. Bei einem gewünschten Verbrennungsluftanschluss an der Rückseite muss dieser bei der Bestellung angegeben werden. Für den Verbrennungsluftanschluss nach hinten erhält der unterste Natursteinring einen rechteckigen Ausschnitt, der sichtbar bleibt.

Der Verbrennungsluftanschluss ist für Aluflexrohre OHNE Isolierung ausgelegt !

Anschlussschema Rückseite – von vorne dargestellt

alle Angaben in cm

Bereich V1

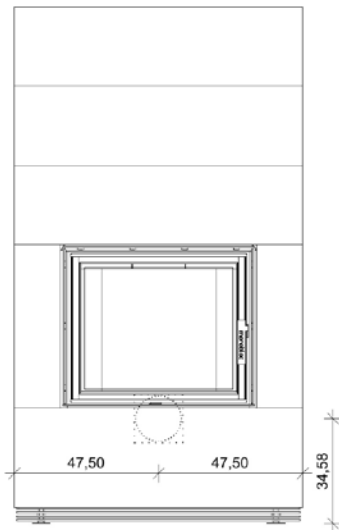

→ Achtung:

Alle Maßangaben des Anschlusses beziehen sich auf Mitte Verbrennungsluftrohr.

Perspektive Anschlusssituation Rückseite

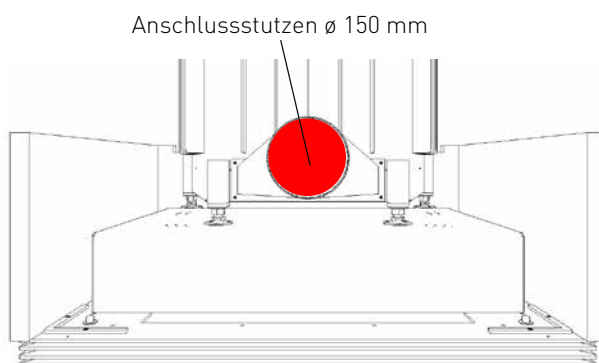

5. Informationen zu Sonderanfertigungen

Grundsätzlich sind Sonderanfertigungen in vielen Varianten und Ausführungen auf Anfrage gegen Aufpreis möglich. Da hier nicht nur von Modell zu Modell unterschieden werden muss, sondern auch immer der gewünschte Stein eine Rolle spielt, müssen alle Sonderanfertigungen von Fall zu Fall betrachtet und angefragt werden.

Nachfolgend einige Infos zu gängigen Sonderanfertigungen:

Andere Rauchrohranschlusshöhen

Grundsätzlich kann der Rauchrohranschluss in der Höhe verändert werden.

Möglich ist dies bei den Rock Modellen G1XL und L1XL sowie bei der Modul Serie bei den Modellen G1, G2, L1 und L2. Soll bei den anderen Modellen der Rauchrohranschluss in der Höhe verändert werden, so müssen die Modelle selbst in der Höhe verändert werden (siehe nächster Punkt).

Veränderte Ofenhöhen

Grundsätzlich kann jedes Modell höher ausgeführt werden. Niedriger ist in der Regel nicht möglich.

Es ist ratsam, das Modell ringweise zu erhöhen, um den Aufwand geringer zu halten. Bei den erhöhten Modellen sind dann auch die Anschlüsse wieder variabel.

Feuerungsöffnung höher gesetzt

Dies kann mit einem passenden Sockel, welcher die selben Außenmaße wie die eigentliche Feuerstätte aufweist, erzielt werden.

Türanschlag

Bei folgenden monolith-Geräten kann der Türanschlag von links auf rechts gegen Aufpreis verändert werden:

rock G1, rock G1XL, rock L1, rock L1XL, depot G1, depot L1, modul G1

Rauchrohrabgang oben variabel

Grundsätzlich kann der Rauchrohrabgang nach oben bei vielen Modellen variabel gestaltet werden.

Anbauelemente Modul in veränderter Größe

Alle Anbauelemente können variabel verändert werden.

Anbauelemente bei der rock und depot Serie

Anbauelemente sind möglich und können variabel angefertigt werden.

Rock addLine® in anderen Größen

Die addline in anderen Größen ist möglich. Bedingt durch die Tatsache, dass das Innenleben aus einem standardisierten Metallkorpus besteht, sind Änderungen aber aufwendig und haben eine Lieferzeit von ca. 10 Wochen.

Andere Steinsorten

Es ist möglich, auch andere Steinsorten aus dem CB Feuersteine Programm oder sogar andere Steinsorten auf Anfrage für einen monolith zu verwenden.

Strukturverlauf waagerecht / senkrecht

Grundsätzlich ist es auf Anfrage möglich, bei Steinen, welche einen sichtbaren Strukturverlauf aufweisen, diesen Strukturverlauf sowohl senkrecht als auch waagerecht zu fertigen.

Es ist zu beachten, dass gerade bei hohen Modellen ein waagerechter Strukturverlauf nicht möglich ist.

Andere Heizeinsatztypen

Sind nicht möglich, da der Schutz der Steinhülle durch die Doppelzarge gewährleistet sein muss.

Kombinationen Stein – Stahl

Sind grundsätzlich möglich.

Kombinationen Stein – Putz

Sind grundsätzlich möglich.

Anfragen richten Sie bitte immer an Jutta Bärtl unter:

Tel.: +49 (0) 8331 - 4 98 61-11

Mail: jutta.baertl@cb-stone-tec.de